

REDROID S100

Korisničko upustvo

Sadržaj pakiranja

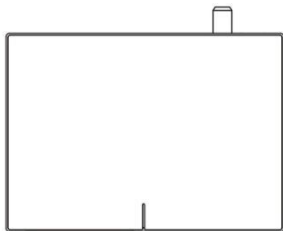

BOX 1pcs



Daljinski upravljač 1pcs



ispravljač 1pcs

Daljinski upravljač

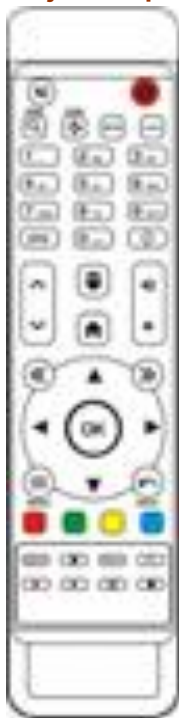

1. **NAPAJANJE** - Uključivanje/isključivanje uredjaja
2. **MUTE** - Uključivanje/isključivanje zvuka.
3. **FIND** - Pretraga kanala, programa ili aplikacija.
4. **KODI** - Prečica za pokretanje KODI.
5. **IPTV** - Prečica za pokretanje IPTV APP.
6. **V.MODE** - Prečica za promjenu rezolucije.
7. **0-9** - Numerički brojevi.
8. **EPG** - Pregled elektronskog programskog vodiča.
9. **INFO** - Pregled detaljnih informacija o kanalu, programu ili aplikaciji.
10. **▲/▼** - Stranica gore/dolje.
11. **MOUSE** - Uključivanje/isključivanje funkcije miša.
12. **HOME** - Povratak na početni ekran.
13. **🔊/🔇** - Podešavanje jačine zvuka.
14. **⏪/⏩** - Prebacivanje na lijevu ili desnu stranu ekrana.
15. **⏴/⏵** - Prebacivanje kursora na lijevu/desnu stranu.
16. **▲/▼** - Prebacivanje kursora gore/dolje.
17. **OK** - Potvrda selekcije.
18. **MENU** - Ulaz u funkcije aplikacije.
19. **BACK** - Povratak na prethodni meni.
20. **OBOJENI NUMERIČKI TASTERI** - Ulazak u funkcije aplikacije.
21. **GROUP** - Prečica za listu kanala
22. **FAV** - Prečica za omiljeni kanal
23. **RECALL** - Prečica za prethodno pregledane kanale
24. **F1** - Ulazak u komplementarne funkcije aplikacije.
25. **RECORD** - Snimanje programa na memoriju kao što je USB.
26. **PLAY** - Pokretanje medijskih datoteka.
27. **PAUSE** - Pauziranje medijski datoteke.
28. **STOP** - Izlazak iz medijske datoteke.

Prednji panel

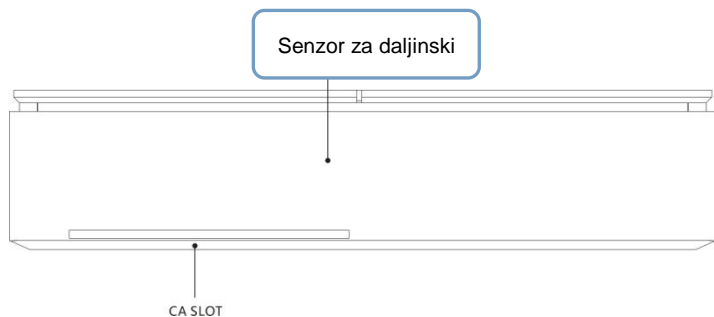

Zadnji panel

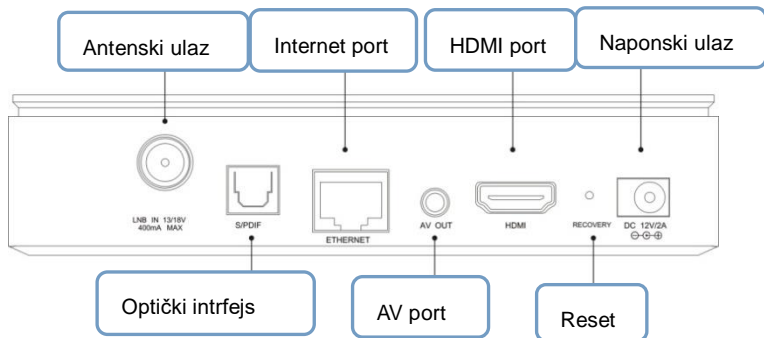

Bočni panel

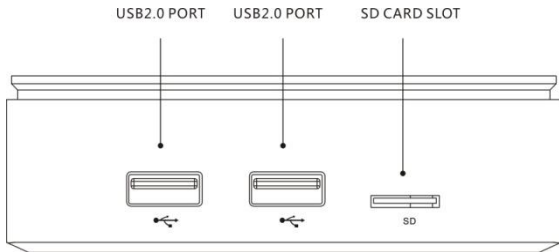

Instalacija uređaja

1. Povezivanje satelitskog kabla

Povežite satelitski kabel od satelitske antene do LNB ulaza koji se nalazi na zadnjem panelu uređaja.

2. Povezivanje sa televizorom

Povezivanje na TV sa HDMI ili AV kablom. Ako vaš TV podržava sliku visoke rezolucije, preporučujemo upotrebu HDMI kabla.

3. Uključivanje-/isključivanje uređaja

Postoji više načina da uključite/isključite uređaj.

● Potpuno isključivanje

Ukoliko isključite uređaj iz napajanja, uređaju će trebati više vremena da se uključi, ukoliko ga isključite na ovaj način.

● Režim mirovanja

Pritisnite tipku **POWER**  da uključite/isključite uređaj.

Uređaj podržava režim mirovanja za manju potrošnju energije (režim štednje energije) koji možete podesiti u

[setting > system > Misc setting > Standby Mode].

Ako je režim štednje energije podešen na **Standby**, uređaj se ne gasi u potpunosti i potrebno mu je samo par sekundi da se u potpunosti upali.

Ako je režim štednje energije podešen na **Deep standby**, uređaj će trošiti neznatno malu količinu energije. Kako biste uštedjeli električnu energiju, mi vam savjetujemo da režim štednje ostavite aktivnim.

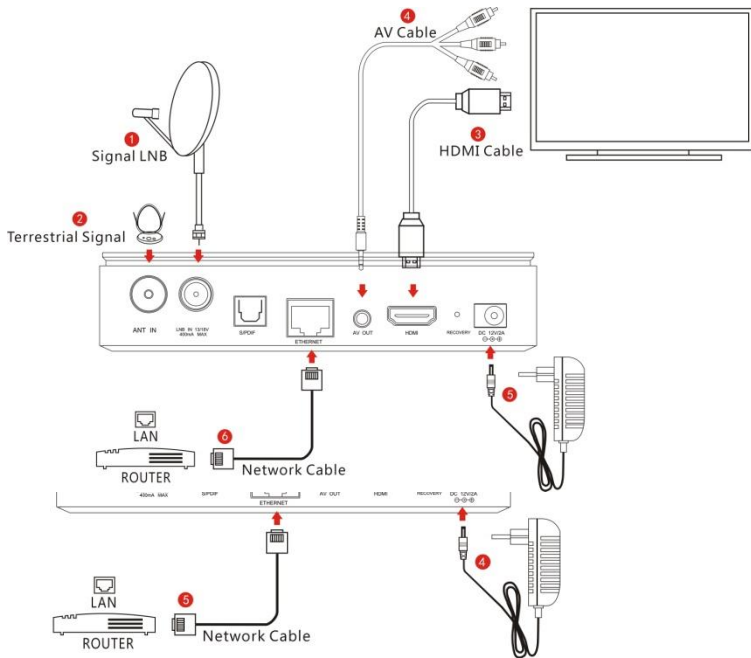

* Mrežni kabel

Uredjaj ima ugradjen WIFI, može da se konektuje na internet takodje putem WIFI.

Prvo pokretanje uredjaja

Kada prvi put uključite uredjaj, početna instalacija počinje automatski sa selekcijom jezika.

1. Izbor jezika

Koristite tastere **▲/▼** kako biste odabrali željeni jezik i pritisnite tipku **OK** za potvrdu

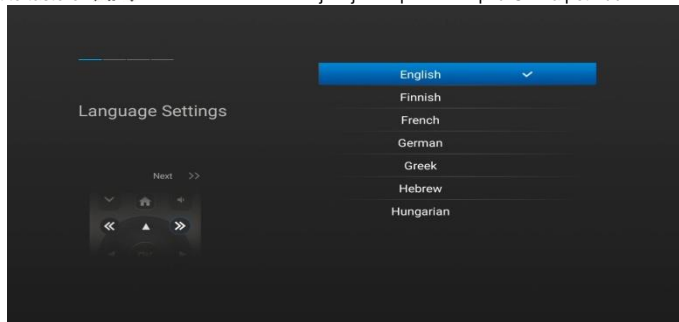

2. Pritisnite tipku **»»** kako biste prešli na podešavanje interneta.

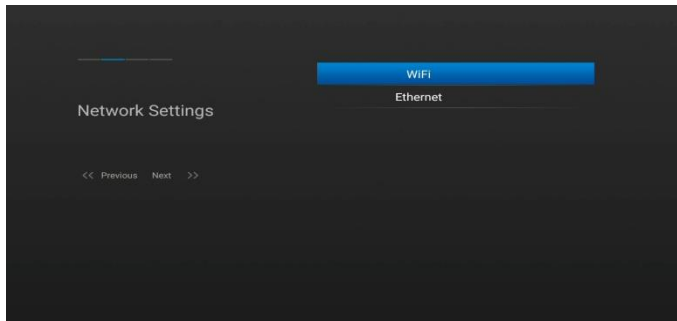

Ako koristite LAN internet kabel, možete podesiti internet pomoću podmenija.

Kada vam je opcija DHCP uključena, uređaj će automatski detektovati ispravnu IP adresu. Kada je opcija DHCP isključena, morate unijeti IP adresu ručno. U tom slučaju, morate uneti ispravne parametre u svako polje. Na kraju, izaberite opciju save option kako biste potvrdili vaša podešavanja.

WiFi podmeni se koristi kada je uređaj konektovan na internet bežičnim (WIFI) putem.

Izaberite WiFi podmeni, na ekranu će Vam se prikazati dostupni WLAN-ovi, izaberite odgovarajući WLAN sa liste, ako je mreža osigurana moraćete uneti odgovarajuću šifru kako biste mogli da se povežete na WLAN.

3. Pritisnite tipku »» da biste prešli na podešavanje vremena.

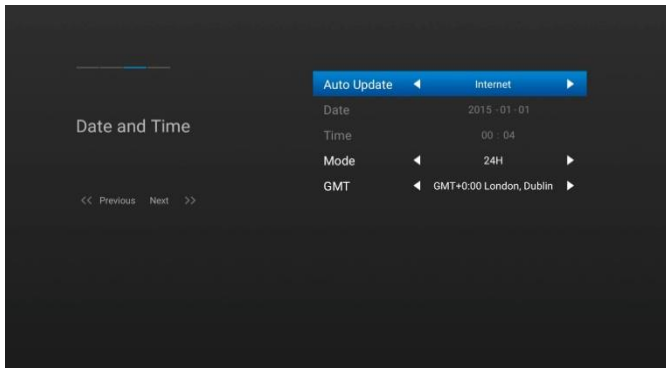

Možete podesiti vrijeme automatskim ažuriranjem pomoću DVB ili interneta. Isključite automatsko ažuriranje vremena kada želite da ručno podesite vrijeme. U tom slučaju morate unijeti ispravno vrijeme u polja datum i vrijeme koristeći numeričke tipke 0-9.

Izaberite željeni vremenski režim.

Izaberite željeni GMT opseg u skladu sa vašom vremenskom zonom.

4. Pritisnite tipku »» da biste prešli na podešavanje rezolucije.

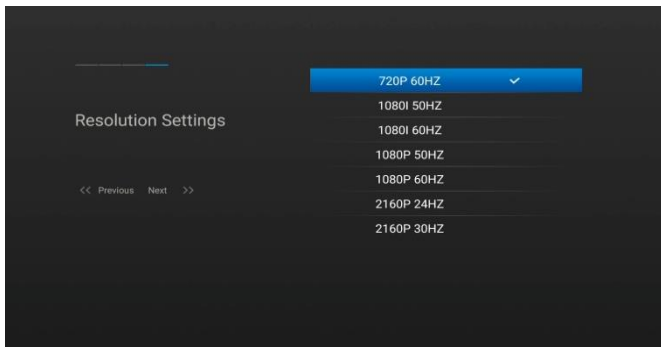

U ovom meniju treba da izaberete željenu rezoluciju na vašem HD TV setu i potvrdite sa tipkom **OK**.

Specifikacije uređaja

Glavni procesor	Quad core Cortex-A53 CPU up to 2.0GHz
Fleš memorija	Emmc : 8GBytes
DDR SDRAM	1GBytes
Tip tjunera	DVB-S / DVB-S2
Ulazni konektori	F-ženski konektor, IEC-ženski konektor
Ulazni napon	DC 12V/2A

Potrošnja energije	MAX: 20W U režimu mirovanja:<0.5W
S/PDIF	Digitalni Audio ili Dolby Digitalni Bit Stream Output
Internet	Lan: 100Mb Wlan: IEEE802.11 b/g/n , up to 150Mbps high-speed
SD	Micro SD
USB	Dva USB 2.0 ulaza
HDMI	VER2.0
Radna temperatura	0°C ~ +45°C
Temperatura kućišta	-10°C ~ +70°C

Problemi/rješenja

Prije nego što kontaktirate vaš ovlašteni servis, molimo Vas da pažljivo pročitate naredne savjete.

1. Nema slike na TV-u

- Provjerite da li je uređaj uključen.
- Provjerite da li je uređaj ispravno povezan sa vašim televizorom.
- Provjerite da li je kabel od satelistke antene ispravno povezan na Vaš uređaj.
- Provjerite da li je dati kanal dostupan.
- Provjerite da je dati kanal kriptovan i da li imate odgovarajući ulaz za pametnu karticu.

2. Problem sa kvalitetom zvuka

- Provjerite da je vaš audio kabel povezan ispravno.
- Provjerite nivo podešenog zvuka na uređaju i televizoru.
- Provjerite da li je isključen zvuk na TV-u ili uređaju.
- Provjerite da li su audio opcije pravilno podešene za kanal koji gledate.

3. Loš kvalitet slike i zvuka

- Ukoliko je antena prekrivena snegom ili je napolju kiša, kvaliteta slike i zvuka može biti loš.
- Provjerite orijentaciju vaše satelitske antene.
- Provjerite da li je LNB ulaz oštećen

4. Problemi sa daljinskim upravljačem

- Provjerite ispravnost baterija.
- Uperite daljinski direktno prema uređaju.
- Provjerite da ništa ne blokira prednji panel uređaja.

5. Problemi sa pretragom kanala

- Provjerite da li su sve konfiguracije tjunera ispravno podešene.
- Provjerite da li je antenski kabel ispravno povezan.

6. Problem sa pregledom kriptovanih kanala

- Provjerite da li imate odgovarajuću pametnu karticu.
- Izvadite iz slota pametnu karticu i vratite je nazad.
- Provjerite da li uređaj prepoznaje pametnu karticu.

7. Problemi sa snimanjem

- Provjerite da li memorijski uređaj ima dovoljno prostora za snimanje.
- Provjerite da li postoji konflikt između snimanja.